

DUNAVOX
THE WINE COOLING EXPERT

DUNAVOX Spirit

HR KORISNIČKI PRIRUČNIK v4.0-2026

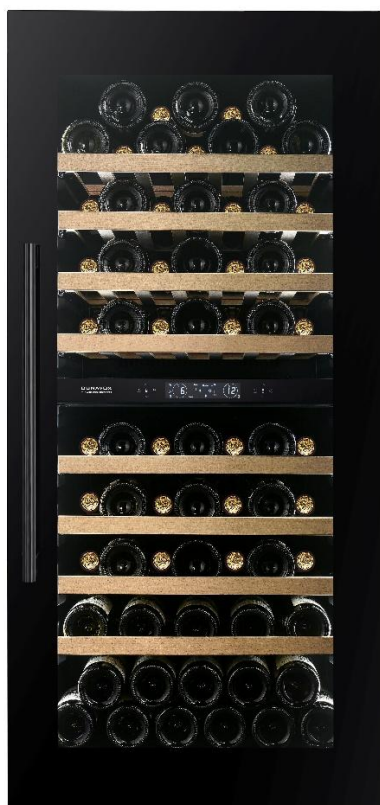

PREDGOVOR

Dragi kupce,

Hvala što ste kupili ovaj uređaj i ukazali povjerenje Dunavoxu. Dizajnirali smo Ovaj proizvod s najvećom pažnjom i nadom bit će ponosan i dugoročan dodatak vašem domu. Ako imate bilo kakvih pitanja o svom uređaju, slobodno nam se obratite, rado ćemo vam pomoći!

DUNAVOX Spirit

- Kvaka na vratima
- LCD zaslon osjetljiv na dodir
- WIFI + Smart App
- Integrirani ventilacijski sustav
- Teleskopska drvena polica
- MultiLED svjetlo

Alkoholni proizvodi

DVS-19.50B

DVS-19.50SS

DVS-19.50C

DVS-19.50MB

DVS-25.65DB

DVS-25.65DSS

DVS-25.65DC

DVS-25.65DMB

DVS-44.120DB

DVS-44.120DSS

DVS-44.120DC

DVS-44.120DMB

DVS-70.185DB

DVS-70.185DSS

DVS-70.185DC

DVS-70.185DMB

SADRŽAJ

BROJ STRANICE

1. O ovom dokumentu	1
1.1. Jezik	1
1.2. Relevantna dokumentacija	1
1.3. Korišteni simboli	1
2. Opis proizvoda	1
2.1. Konformizam	1
3. Sigurnost	2
3.1. Namjena	2
3.2. Namijenjeni korisnici	2
3.3. Sigurnosne upute	2
4. Transport i skladištenje	3
4.1. Promet	3
4.2. Pehrana	4
5. Ugradnja	4
5.1. Prije instalacije i korištenja novog uređaja	4
5.2. Važne sigurnosne upute	4
5.3. Ugradnja vinskog ormarića	5
5.4. Odabir lokacije	6
5.5. Priprema uređaja za ugradnju	6
5.6. Povezivanje napajanja	7
5.7. Postavljanje uređaja	7
5.8. Okretanje smjera vrata	7
5.9. Popravak na ormaru	7
5.10. Dovršetak instalacije	8
6. Upravljanje uređajem	8
6.1. Tipka za uključivanje/isključivanje	8
6.2. Gumb za zaključavanje	8
6.3. Tipka za prekidač funkcija	8
6.4. Gumb za podešavanje funkcije	9
6.5. Podešavanje temperature	9
6.6. Stranica za postavke rada	9
6.7. Stranica s postavkama svjetlosnog načina rada	9
6.8. Stranica za podešavanje svjetline	10
6.9. Stranica za podešavanje svijetlih boja	10
6.10. Izbor između °C/F	10
6.11. Koraci korištenja WIFI-ja	10
6.12. Mrežno sučelje	10
7. Police	11
7.1. Ugradnja tračnica	11
8. Vrata	12
8.1. Kako promijeniti kut otvaranja vrata	12
8.2. Ugradnja ručke	13
9. Temperatura	13
9.1. Zone	13
9.2. Kontrola temperature	13
9.3. Skladištenje vina	14
9.4. Dodavanje kutije za vlagu (opcionalno)	14
10. Ušteda energije	14
11. Njega i održavanje	15
11.1. Čišćenje	15
11.2. Odmrzavanje uređaja	15
12. Nestanak struje	16
13. Vrijeme godišnjeg odmora	16
14. Pomicanje vinskog hladnjaka	16
15. Često postavljana pitanja	16
16. Raspolaganje	18
17. Jamstvo	18

1. O OVOM DOKUMENTU

Ovaj priručnik primjenjiv je na sve Spirit modele iz Dunavoxa. Ako su poglavlja primjenjiva samo na neke modele, to će biti navedeno u naslovu ili na početku poglavlja.

Pročitajte i razumite ovaj priručnik prije korištenja proizvoda. Pažljivo pohranite ovaj priručnik za buduću upotrebu.

Zadržavamo pravo mijenjati parametre bez prethodne najave.

1.1. Jezik

Ovaj priručnik izvorno je napisan na engleskom jeziku. Sve ostale jezične verzije su prijevodi izvornog teksta. Ako vaš preferirani jezik nije dostupan u tiskanoj verziji, molimo posjetite našu web stranicu i potražite odgovarajući model kako biste preuzeli korisnički priručnik na potrebnom jeziku.

1.2. Relevantna dokumentacija

Za ovaj uređaj dostupna je sljedeća dokumentacija:

Dokument	Lokacija
Korisnički priručnik	Ovaj dokument
Energetska oznaka	Upakirano u aparat
Instalacijski crtež	

1.3. Korišteni simboli

Ovaj priručnik sadrži sigurnosne upute. Ignoriranje ovih uputa može dovesti do ozljede ili oštećenja uređaja. Svaka sigurnosna uputa označena je signalnom riječju. Signalna riječ odgovara razini rizika opisane opasne situacije.

UPOZORENJE!	Ovaj simbol označava opasnu situaciju koja, ako se ne izbjegne, može rezultirati smrću ili teškim ozljedama.
OPREZ!	Ovaj simbol označava opasnu situaciju koja, ako se ne izbjegne, može rezultirati manjim ili umjerenim ozljedama.
OBAVIJEST	Ovaj simbol označava situaciju koja, ako se ne izbjegne, može dovesti do oštećenja proizvoda.

Ostali simboli u ovom priručniku ne odnose se na sigurnost.

Savjet!	Ovaj simbol označava napojnicu koja je korisna nekim korisnicima.
----------------	---

2. OPIS PROIZVODA

Ovaj uređaj je visokokvalitetni hladnjak za vino s vrhunskim izgledom i osjećajem. Uređaj je opremljen dinamičnim načinom rada klime koji je idealan za dugotrajno skladištenje boca vina.

Sljedeća tablica prikazuje broj zona i kapacitet boca po modelu.

	Duh			
	19	25	44	70
Broj zona	1	2	2	2
Kapacitet boce	19	25	44	70

Pogledajte Dodatak 1 za potpuni popis specifikacija.

2.1. Konformizam

Ovaj uređaj je dizajniran i testiran prema sljedećim propisima i smjernicama:

LVD 2015/35/EU
EMC 2014/30/EU
ERP 2009/125/EC
RoHS 2011/65/EC
CB certifikat
CE certificirani

3. SIGURNOST

3.1. Namjena

- Ovaj uređaj namijenjen je za pohranu vina na optimalnoj temperaturi.
- Ovaj uređaj namijenjen je za ugrađeni ili podbrojivač (DVS-19.50B, DVS-19.50SS, DVS-19.50C, DVS-19.50MB, DVS-25.65DB, DVS-25.65DSS, DVS-25.65DC, DVS-25.65DMB, DVS-44.120DB, DVS-44.120DSS, DVS-44.120DC, DVS-44.120DMB)
- Uređaj je namijenjen za upotrebu u kućanstvima.
- Uređaj je namijenjen isključivo za unutarnju upotrebu.
- Ovaj uređaj namijenjen je za skladištenje vina.

3.2. Namijenjeni korisnici

Ovaj uređaj mogu koristiti djeca starija od 8 godina te osobe s ograničenim fizičkim, osjetilnim ili mentalnim sposobnostima ili nedostatkom iskustva i znanja, ako su pod nadzorom ili uputama o sigurnoj upotrebi proizvoda i razumiju opasnosti. Djeca se ne smiju igrati s proizvodom. Čišćenje i održavanje korisnika ne smiju obavljati djeca bez nadzora.

3.3. Sigurnosne upute

UPOZORENJE!

Rizik od električnog udara. Kada je uređaj spojen na mrežu, sadrži visok napon.

- Isključite osigurač na utičnici prije nego što uređaj spojite na mrežu.
- Uzemljite uređaj.
- Isključite osigurač utičnice prije održavanja.
- Nemojte pomicati uređaj dok je priključen na aktivnu utičnicu.
- Nemojte spajati uređaj na utičnicu kada je kabel oštećen. Ako je kabel za napajanje oštećen, mora ga zamijeniti proizvođač ili ovlašteni servisni centar.
- Nemojte spajati uređaj na neispravnu utičnicu.
- Držite uređaj i kabel podalje od vode ili vlage.
- Nemojte isključivati uređaj povlačenjem kabela. Uvijek uhvatite konektor i povucite.
- Nemojte isključivati uređaj s mokrim rukama.
- Nemojte postavljati više utičnica ili produžnih kabela iza uređaja.

UPOZORENJE!

Rashladno sredstvo je vrlo zapaljivo! Rashladno sredstvo može izazvati požar kada dođe u kontakt s plamenom ili iskricama.

- Ne upravljajte uređajem u prisutnosti eksplozivnih ili zapaljivih para.
- Nemojte koristiti uređaj kada je rashladni krug oštećen.
- Ako je rashladno sredstvo iscurilo iz uređaja:
 - Izbjegavajte požar ili varnice.

- Isključite osigurač na utičnici uređaja.
- Prozračivanje prostorije u kojoj se uređaj nalazi nekoliko minuta.
- Kontaktirajte Dunavox za savjet.

- Ne koristiti mehaničke uređaje za ubrzavanje procesa odmrzavanja.

UPOZORENJE!

Rizik od gušenja! Djeca koja se igraju s ambalažom mogu dovesti do ozljeda. Držite ambalažu izvan dosega djece.

OPREZ!

Aparat je težak. Nošenje i premještanje uređaja samostalno može uzrokovati ozljede. Uvijek podiži i premještaj uređaj s dvije osobe.

OPREZ!

Uređaj nije napravljen da ga korisnik popravlja. Pokušaji popravka uređaja mogu dovesti do ozljeda i oštećenja uređaja, čime se poništava jamstvo:

- Nemojte popravljati niti mijenjati bilo koji dio uređaja osim ako to nije izričito preporučeno u ovom priručniku.
- Nemojte koristiti dodatke koje proizvođač ne preporučuje.
- Nemojte koristiti druge električne uređaje unutar uređaja.

OBAVIJEST

Vanjski izvori topline mogu utjecati na performanse uređaja:

- Ne postavljajte uređaj na izravnu sunčevu svjetlost.
- Ne postavljajte uređaj pored izvora topline poput pećnica, štednjaka, grijača i radijatora.

OBAVIJEST

Ventilacija ne može pravilno funkcionirati kada su rešetke za ventilaciju pokrivene. Uređaj se može pregrijati. Nemojte prekrivati ventilacijske rešetke.

OBAVIJEST

Čuvanje otvorenih boca u uređaju može uzrokovati curenje i plijesan. Nemojte čuvati boce koje su otvorene.

OBAVIJEST

Više boca vina može biti teško i utjecati na težište uređaja te uzrokovati njegovo naginjanje: • Obratite pažnju na položaj boca u uređaju:

- Ne izvlačite više od jednog opterećenog racka odjednom.
- Ako je stalak napunjen s više slojeva boca, nemojte izvlačiti stalak van.
- Pokušajte ravnomjerno rasporediti boce po aparatu.

4. TRANSPORT I SKLADIŠTENJE

Transport i skladištenje moraju biti u skladu sa sljedećim klimatskim uvjetima:

Temperatura okoline	1-40 °C
Vlažnost okoliša	< 95% (ne kondenziraju)

4.1. Promet

Imajte na umu sljedeće stvari prilikom transporta uređaja:

- Transportirati uređaj u originalnom pakiranju.
- Prijevoz vozila s dvije osobe.
- Nemojte naginjati pakiranje više od 45°.

Ako je uređaj već raspakiran, obavezno da:

- Zaključajte vrata u zatvorenom položaju trakom.
- Zaštitite vanjsku stranu uređaja. Koristite mekanu, debelu tkaninu.

4.2. Pohrana

Spremite uređaj u originalno pakiranje.

5. INSTALACIJA

5.1. Prije instalacije i korištenja novog uređaja

UPOZORENJE!

Prije nego što uključite uređaj, molimo otvorite vrata na 5 minuta kako biste prozračili ormarić.

- Pročitajte upute koje dolaze uz uređaj – neinstalacija ili korištenje ovog uređaja u skladu s uputama može poništiti jamstvo.
- Proizvođač ne preuzima nikakvu odgovornost za štetu nastalu nepravilnom uporabom ili nepravilnom instalacijom.
- Nemojte instalirati ovaj uređaj ako je oštećen tijekom transporta. To uključuje utikač i kabel za napajanje.
- Molimo vas da ove upute čuvate na sigurnom mjestu za buduću upotrebu.

Napomena: Ovaj uređaj namijenjen je isključivo za skladištenje vina.

5.2. Važne sigurnosne upute

- Kako biste spriječili oštećenje vrata i brtve, provjerite jesu li vrata potpuno otvorena prije nego što izvadite police.
- Nemojte micati hladnjak za vino kada je napunjen vinom, mogli biste iskriviti uređaj.
- Ako se napajanje ošteti, treba ga zamijeniti samo proizvođač ili prikladno kvalificirana osoba.
- Nikada ne dopustite djeci da upravljaju, igraju se ili pužu unutar uređaja.
- Nikada ne perite dijelove uređaja zapaljivim tekućinama.
- Sve električne popravke mora izvoditi kvalificirani servisni inženjer. Neadekvatni popravci mogu predstavljaju veliki izvor opasnosti za korisnika i poništavaju jamstvo.
- Nikada ne pohranjivati ništa opasno unutar uređaja, poput zapaljivih materijala, eksploziva i čvrstih tvari kiselina ili alkalija itd.
- Ne skladišti niti koristiti benzin ili bilo koje druge zapaljive pare i tekućine u blizini ovog ili bilo kojeg drugog uređaja. To može stvoriti opasnost od požara ili eksploziju.

Upozorenje: Nemojte dopustiti da se rashladni krug ošteti tijekom korištenja ili instalacije uređaja. Ako dođe do oštećenja, nemojte ga koristiti dok vam servisni inženjer to ne naredi. Rashladno sredstvo može se zapaliti ili oštetiti oko prilikom curenja.

- Uvijek zapamtite isključiti uređaj prije čišćenja. Kad isključujete struju, izvucite utikač, a ne kabel.
- Ne koristite ništa električno unutar vinskog ormarića.
- Uvijek držite ventilacijske otvore čistima od začepljenja. Ako se blokiraju, odmah ih očistite.
- Pobrinite se da je utikač na pristupačnom mjestu nakon završetka instalacije.
- Ovaj uređaj koristite samo za kućanske svrhe u skladu s ovim uputama. Hladnjak za vino prikladan je za pohranu vina (ili drugih flaširanih pića). Nije prikladan za skladištenje svježe ili smrznute hrane.
- Ovaj uređaj mogu koristiti djeca starija od 8 godina te osobe s smanjenim fizičkim, osjetilnim ili mentalnim sposobnostima ili nedostatkom iskustva i znanja, ako su pod nadzorom ili uputama o sigurnoj upotrebi uređaja i razumiju opasnosti. Djeca se ne smiju igrati s aparatom. Čišćenje i održavanje korisnika ne smiju obavljati djeca bez nadzora.

- Rashladno sredstvo ovih uređaja je R600a, zapaljivi i eksplozivni predmeti ne smiju se spaljivati u ili blizu ormarića kako bi se izbjegao požar ili eksplozija.



5.3. Ugradnja vašeg vinskog ormarića

- Uklonite vanjsku i unutarnju ambalažu.
- **Napomena:** Prije spajanja vinskog ormarića na izvor napajanja, ostavite ga uspravno otprilike 24 sata. To će smanjiti mogućnost kvara u rashladnom sustavu tijekom rukovanja tijekom transporta.
- Popravak ručke nužan je korak prije dovršetka ugradnje
- Očistite unutarnju površinu mlakom vodom koristeći mekanu krpu.
- Za niveliranje vinskog ormarića, podesite prednju nivelirajuću nogu na dnu vinskog ormarića.
- Vinski ormarić postavite dalje od izravne sunčeve svjetlosti i izvora topline (pećnica, štednjak, grijač, radiator itd.). Izravna sunčeva svjetlost može utjecati na akrilni premaz, a izvori topline mogu povećati potrošnju električne energije. Ekstremno niske temperature okoline također mogu uzrokovati da uređaj ne radi ispravno.
- Izbjegavajte postavljanje uređaja na vlažna mjesta.
- Vinski ormarić treba biti postavljen tako da je temperatura okoline između 16°C i 38°C. Ako je temperatura okoline iznad ili ispod tog raspona, performanse uređaja mogu biti pogođene. Postavljanje uređaja u ekstremno hladne ili tople uvjete može uzrokovati oscilacije unutarnjih temperatura. Raspon postavljenih temperatura možda neće biti dostignut.
- Uključite Wine Cabinet u odgovarajuću utičnicu. Ako je potrebno zamijeniti utikač, koristite upute iz odjeljka Električni zahtjevi.
- Isključite osigurač na utičnici prije nego što spojite uređaj na mrežu.
- Spojite uređaj na uzemljenu utičnicu
- Isključite osigurač utičnice prije održavanja.
- Nemojte spajati uređaj na utičnicu ako je kabel oštećen.
- Nemojte spajati uređaj na neispravnu utičnicu.
- Držite uređaj i kabel za napajanje dalje od vode ili vlage.

Napomena: Staklena vrata su veća od uređaja i lome se kad se uređaj stavi na pod bez nogu. Nemojte stavljati uređaj izravno na pod ako nije poduprt nogom ili vanjskom potporom.

Napomena: Ventilacija ne može pravilno raditi kada su rešetke za ventilaciju pokrivene. Uređaj se može pregrijati. Nemojte prekrivati ventilacijske rešetke.

Napomena: Čuvanje otvorenih boca u uređaju može uzrokovati curenje i pojavu plijesni u hladnjaku za vino. Nemojte čuvati boce koje su otvorene.

Napomena: Uvijek pričvrstite uređaj na ormarić.

Proces instalacije uređaja sastoji se od sljedećih koraka:

Ugrađen u stup
Odabir lokacije
Priprema uređaja za ugradnju
Spajanje napajanja
Postavljanje uređaja
Okretanje smjera vrata (opcionalno)
Dovršetak instalacije

Sljedeća poglavlja detaljnije objašnjavaju svaki korak.

5.4. Odabir lokacije

OBAVIJEST

Vanjski izvori topline mogu utjecati na performanse uređaja. Nemojte instalirati uređaj:

- Na izravnom suncu
- Uz izvore topline poput pećnice, štednjaka, grijača ili radijatora.

Prostorija za instalaciju mora ispunjavati sljedeće uvjete:

Radna temperatura	16 – 38 °C
Radna vlažnost	< 95% (ne kondenziraju)
Volumen zraka	> 1 m ³ na 8 q rashladne tekućine

Imajte na umu da ugradnja u otvorene kuhinje ili uz pregradne zidove može povećati buku koju uređaj emitira.

Savjet! Instalacijski crtež možete pronaći i na www.dunavox.com.

Uređaj se može ugraditi. Mjesto instalacije mora ispunjavati sljedeće uvjete:

- Ne neposredno pored ili iznad pećnice.
- Donja površina je dovoljno čvrsta da podupre uređaj s opterećenjem.
- Suha, stabilna i ravna površina.
- Blizu odvojene utičnice (220-240 VAC, 50 Hz).

5.5. Priprema uređaja za ugradnju

1. Uklonite svu vanjsku i unutarnju ambalažu.

Savjet! Proizvod je težak i teško ga je premjestiti na veće udaljenosti. Preporučujemo da raspakiraš proizvod na mjestu instalacije.

2. Provjerite je li sav sadržaj u pakiranju prisutan i neoštećen. Paket bi trebao sadržavati 1x Dunavox hladnjak za vino, 1x ručku, 1x korisnički priručnik i 1x energetska oznaku. Ako nedostaju ili su oštećeni dijelovi, kontaktirajte svog dobavljača.
3. Koristite toplu vodu i mekanu krpu za čišćenje unutrašnjosti uređaja.

Savjet! Unutrašnjost uređaja može u početku imati preostali miris. Mirisi nestaju dok uređaj radi.

4. Neka uređaj stoji uspravno najmanje 24 sata. Tijekom tog vremena možete držati vrata uređaja otvorena kako bi preostali mirisi mogli izaći.
5. Postavite uređaj ispred mjesta instalacije. Ostavite razmak od 0,5 m između uređaja i ormarića za električnu instalaciju. Uređaj je sada spreman za električnu instalaciju.

UPOZORENJE!

Rizik od električnog udara. Kada je uređaj priključen na mrežu, sadrži visoki napon:

- Električna instalacija mora biti u skladu s lokalnim i nacionalnim zahtjevima.
- Električnu instalaciju mora obaviti kvalificirana i kompetentna osoba.
- Nemojte pomicati uređaj dok je priključen na aktivnu utičnicu.
- Nemojte spajati uređaj na utičnicu ako je kabel oštećen. Ako je kabel za napajanje oštećen, mora ga zamijeniti proizvođač ili ovlašteni servisni centar.

5.6. Spojite uređaj na napajanje:

1. Isključite osigurač na utičnici.
2. Spojite kabel u utičnicu. Obavezno uzemljite uređaj.
3. Ponovno uključite osigurač na utičnici.
4. Provjerite je li uređaj uključen.

Ako se uređaj ne može uključiti, ponovite korake iz ovog poglavlja. Ako uređaj i dalje ne radi, kontaktirajte svog dobavljača. Isključite osigurač na utičnici kako biste sigurno nastavili s instalacijom.

5.7. Postavljanje uređaja

1. Pobrinite se da je električna instalacija završena prije nego što se uređaj ugradi.
2. Podesite noge dok aparat ne stane na sve 4 stope i bude ravan i stabilan.
3. Ubacite uređaj u ormarić. Pobrinite se:
 - Naponski kabel nije zarobljen ispod uređaja.
 - Uređaj ne dodiruje stražnji zid.
 - Aparat stoji u sredini ormarića.
 - Na vrhu uređaja ima barem 5 mm slobodnog prostora.

Ponovno provjerite je li uređaj ravan i stabilan. Ako ne, namjestite noge dok uređaj ne stane na svih 4 stope i bude ravan i stabilan.

5.8. Okretanje smjera vrata (Opcionalno)

Ako želite, smjer vrata može se obrnuti nakon instalacije uređaja. Preporučujemo da s dvije osobe okrenete smjer vrata.

UPOZORENJE!

Vrata su od stakla i mogu se slomiti kad padnu. Kada okrećete smjer vrata, neka druga osoba podupire vrata dok odvrtnete šarke.

Za više informacija posjetite poglavlje 8.

5.9. Popravak na ormaru

Uređaj mora biti pričvršćen na ormarić kako bi se spriječilo njegovo pomicanje prema unutra u stupcu kada se vrata više puta otvaraju (guraju).

1. Rupe za fiksaciju nalaze se iznad i ispod vrata.
2. Pričvrstite uređaj na ormarić s 4 vijka.

5.10. Dovršetak instalacije

1. Uključi osigurač na utičnici.
2. Provjerite je li uređaj uključen. Sada možete koristiti uređaj.

Savjet! Prilikom prvog korištenja uređaja preporučujemo pričekati 2 do 3 sata prije nego što stavite boce u uređaj kako bi uređaj dosegao zadanu temperaturu.

6. UPRAVLJANJE UREĐAJEM

OBAVIJEST

Rizik od oštećenja vašeg uređaja. Nemojte uključivati uređaj odmah nakon što je ugašen. Pričekajte 5 minuta prije nego što ponovno pokrenete uređaj.

Kontrole vašeg vinskog hladnjaka

Za DVS-19.50

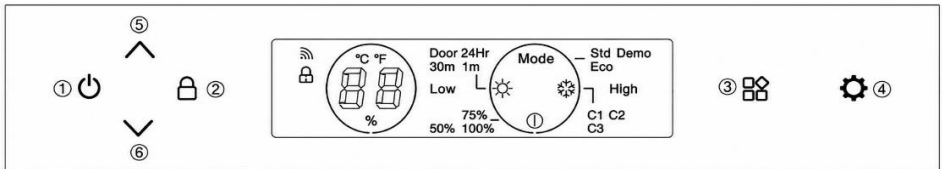

Za DVS-25.65, DVS-44.120, DVS-70.185

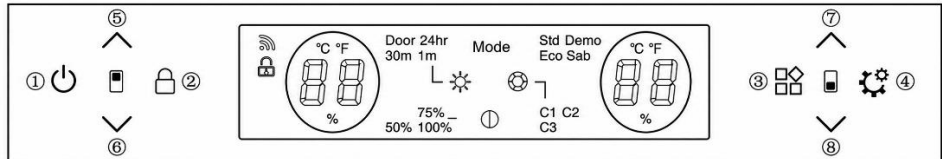



6.1. Tipka za uključivanje/isključivanje (1)

Sustav se po defaultu uključuje nakon priključivanja. Dugi pritisak na ovaj gumb 3 sekunde, začuje se zvuk piskanja, uređaj se gasi. Lagano pritisnem ovaj gumb, čuje se zvuk piskanja, uređaj se uključuje.

6.2. Gumb za zaključavanje (2)

U normalnom načinu rada (bez kvara), sustav se automatski otključava nakon uključivanja proizvoda.

Dugi pritisak  tipke 3 sekunde, čuje se zvuk piskanja. Sustav ulazi u način zaključavanja kako bi zaključao kontrolnu ploču. Sustav neće imati akciju kada pritisnete tipke u načinu zaključavanja.

Dugi pritisak  na tipku 3 sekunde u načinu zaključavanja, čuje se zvuk piskanja, upravljačka ploča se otključava.

6.3. Tipka za prekidač funkcija (3)

Sustav ima 4 funkcijske ikone:

Sistemske postavke

Mode

Postavke svjetline



Postavke boje svjetla



Postavke trajanja svjetla



Pritisnite  gumb za prebacivanje između funkcija tijekom treperenja ikone. Ako nakon 5 treptaja nema akcije, sustav izlazi iz načina rada prekidača funkcija.

6.4. Gumb za podešavanje funkcije (4)

Ova tipka će imati akciju samo kad ikona funkcije zatreperi. Koristite ovaj gumb za prebacivanje između funkcija.

6.5. Podešavanje temperature

(5) (6) tipke za podešavanje temperature u gornjoj zoni

(7) (8) tipke za podešavanje temperature u donjoj zoni



Gumb za povećanje temperature

Jednim pritiskom na gumb začuje se zvuk piskanja, temperatura će porasti za 1°C.

Kada postavljena temperatura dosegne postavljenu gornju granicu, postavljena temperatura se neće mijenjati.



Tipka za smanjenje temperature

Jednim pritiskom na gumb začuje se piskanje, temperatura će pasti za 1°C.

Kada postavljena temperatura dosegne postavljenu donju granicu, postavljena temperatura se neće mijenjati.

Raspon regulacije temperature

- ZA DVS-19.50: 5-18°C

- ZA DVS-25.65; DVS-44.120; DVS-70.185: Gornja zona: 5-10°C, Donja zona: 10-18°C

Tvornička postavka temperature

- ZA DVS-19.50: 12°C

- ZA DVS-25.65; DVS-44.120; DVS-70.185: Gornja zona: 6°C, Donja zona: 12°C



6.6. Stranica za postavke rada

Pritisni **Mode** ikonu, kada treperi, pritisni  tipku za prebacivanje između Std//Eco/Demo načina.



1. Std (Standardni način): Sistemski zadani "Std" način nakon uključivanja proizvoda.
2. Eco (način štednje energije): Nakon ulaska u Eco način, unutarnje svjetlo se gasi nakon 3 sekunde, a ekran se gasi 20 sekundi nakon zatvaranja vrata.
3. Demo: Nakon ulaska u Demo mod, kompresor prestaje raditi. Sve ostale funkcije ostaju operativne. Poput mehanizma za otvaranje vrata i rasvjete. Ovaj način je idealan za izložbene salone ili izložbe za izlaganje vinskog hladnjaka.

Odabrani način će treptati 5 puta kako bi potvrdio postavku.



6.7. Stranica s postavkama svjetlosnog načina rada

Pritisni ikonu  , kad treperi, pritisni  tipku za podešavanje trajanja unutarnjeg svjetla. Opcije su "Vrata, 1 minuta, 30 minuta ili 24 sata". Odabrana tipka za svjetlo treptat će 5 puta kako bi potvrdila odabranu opciju. Zadana postavka sustava je da je svjetlo "Vrata" upaljeno kad su vrata otvorena, a ugašeno kad su zatvorena. Kod svih postavki trajanja svjetlina je 100% ako su vrata otvorena, ali je niža ako su vrata zatvorena. Svjetlina ovisi o postavljenoj razini svjetline.

6.8. Stranica za podešavanje svjetline



Pritisni  ikonu, kad treperi, pritisni tipku  za prebacivanje između 50% / 75% / 100% razine svjetline. Odabrana razina će treptati 5 puta kako bi potvrdila postavku. Zadana postavka sustava je 75% svjetline nakon uključivanja uređaja.

6.9. Stranica za podešavanje svijetlih boja

Pritisnite  ikonu, a kad treperi, pritisnite tipku  za prebacivanje između boja C1/C2/C3. Odabrana boja će treptati 5 puta kako bi potvrdila postavku. Zadana postavka sustava je C1 boja. C1 je bijela, C2 plava, a C3 narančasta.

6.10. Izbor između °C/F na izložbi

Prelazak Celzija i Fahrenheita:

Dugim pritiskom   i gornjom ili donjom zonom zajedno 3 sekunde, prikaz temperature će se prebacivati između °C i F.

6.11. Koraci korištenja WIFI-ja

1. Skenirajte kod kako biste preuzeli aplikaciju "smart life" i instalirali je na svoj telefon.



2. Registrirajte osobni račun i prijavite se na svoju kućnu WIFI mrežu.

3. Nakon spajanja napajanja, pritisnite i držite  tipku 3 sekunde i dok se ne čuje četiri puta zvučni signal. Sustav ulazi u status podudaranja mreže. Stražnje osvjetljenje na tipkama počinje svijetliti.

4. Kliknite "+" na APP stranici za "Add Device". APLIKACIJA će automatski pretraživati uređaje i pokušati se povezati.

5. Ikona uređaja će se pojaviti kada APLIKACIJA uspije pretraživati uređaj. Kliknite na ikonu i unesite lozinku za WIFI. Zatim čekam da se potpuno poveže.

6. Nakon što se mreža uspješno poveže, pozadinsko osvjetljenje prestaje svijetliti. APP ulazi u glavni prozor za upravljanje vinskih hladnjakom. Sada možete koristiti APLIKACIJU. Ako veza ne uspije, provjerite WIFI mrežu i pokušajte se ponovno spojiti.

6.12. Mrežno sučelje

1. Bluetooth (Bluetooth LE) sučelje: prije mrežne dodjele, uređaj će po defaultu uključiti Bluetooth funkciju, a njegova glavna funkcija koristi se za pretraživanje uređaja u blizini i početno povezivanje; kada ste spremni za umrežavanje uređaja, mobilni telefoni i drugi pametni uređaji mogu brzo otkriti uređaj putem Bluetootha i uspostaviti preliminarnu komunikacijsku vezu za pripremu za kasniji proces Wi-Fi mreže.

2. WiFi sučelje: Prije mrežne dodjele, Wi-Fi sučelje uređaja nije povezano, već je u podesivom načinu slušanja. Uvijek sluša Wi-Fi signale u okolini i čeka korisnikovu naredbu poslanu putem mobilne aplikacije. Nakon što primi ispravnu dodjelu za povezivanje na zadanu Wi-Fi mrežu. Uređaj podržava samo Wi-Fi mreže u 2,4GHz pojasu, što je prikladnije za stabilnu vezu s pametnim uređajima u usluzi kućne registracije.

3. Usluga emitiranja uređaja: Uređaj kontinuirano emitira vlastite informacije o uređaju putem Bluetootha, uključujući ime uređaja, tip uređaja i jedinstveni identifikator. Informacije o emitiranju primat će okolni Bluetooth pametni uređaji, tako da korisnici mogu brzo identificirati i odabrati opremu koja treba biti spojena na mrežu u aplikaciji mobilnog telefona.

4. Mrežna usluga: Bilo da uspostavlja početnu vezu s mobilnom aplikacijom putem Bluetootha ili naknadnu mrežnu konfiguraciju putem Wi-Fi-ja, uređaj pruža odgovarajuću mrežnu uslugu. Ime Wi-Fi mreže (SSID) i lozinka rutera prenose se iz APLIKACIJE u aplikaciju mobilnog telefona putem Bluetootha. Tijekom procesa distribucije Wi-Fi-ja, uređaj će pokušati povezati se na određenu Wi-Fi mrežu prema primljenim informacijama o distribuciji i dati povratne informacije aplikaciji mobilnog telefona o napretku i rezultatima distribucije.

7. POLICE

- Prema stvarnoj konfiguraciji vašeg proizvoda, molimo provjerite relativnu opciju Uklonite ili Zamijenite nosače.
- Kako biste spriječili oštećenje brtve vrata, pobrinite se da su vrata potpuno otvorena prilikom izvlačenja polica iz željezničkog odjeljka.

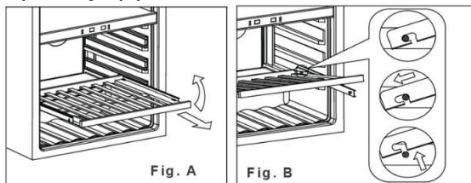

1. Potpuno izvući полицu koju želite ukloniti (Slika: A)
2. Podignite prednji dio police prema gore (Slika: A)
3. Držeći tračnicu police, gurajte полицu unutra, zatim prema gore do otpuštanja iz stražnjih amortizera (Slika B)

7.1. Ugradnja tračnica



1. Postavite vodilice na rupe za vijke (označene crvenom bojom na prvoj slici)

2. Pričvrstite vodilice na ormarić u obje rupe za vijke (vijci su uključeni u vodilice)

3. Popravite tračnice s obje strane ormarića.

4. Postavite policu prema opisu u "Police"

8. VRATA

8.1. Kako promijeniti kut otvaranja vrata

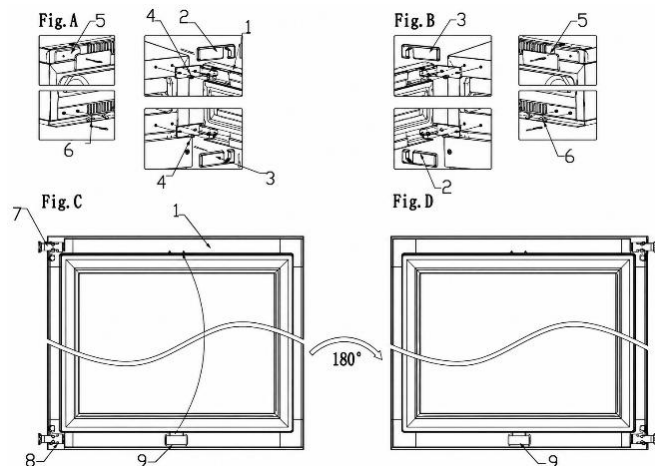

1. vrata; 2. gornji poklopac šarki vrata; 3. niži poklopac šarki vrata; 4. vijak 5. ukrasni dijelovi (22 su za ukrasne čavle); 6. ukrasni čavli; 7/8. šarka vrata; 9. Preša za lampe na vratima

1. Otvorite vrata i uklonite ukrasne čavle (5) na gornjoj lijevoj strani i ukrasni čavao (6) na donjoj lijevoj strani (Slika A).

2. Povucite poklopac desne šarke (2) prema naprijed i prema gore, a zatim povucite donji poklopac desne šarke (3) prema naprijed i dolje (Slika A).

3. Uklonite sve vijke (4) s gornje i donje šarke, a zatim uklonite vrata (Slika A).

4. Pritisnite lampu na vratima (9), izvadite je i postavite na gornji okvir vrata, a zatim okrenite vrata za 180 stupnjeva (slika C/D).

5. Pričvrstite šarku na lijevoj strani kutije vijcima i zategnite vijke kako biste osigurali da je šarka na vratima čvrsto pričvršćena (Slika B).

6. Na kraju, postavite ukrasne dijelove (5) i ukrasne čavle (6) u gornji desni kut i donji desni kut kutije (Slika B)

Napomena: Za promjenu vrata trebaju dvije osobe.

8.2. Ugradnja ručke

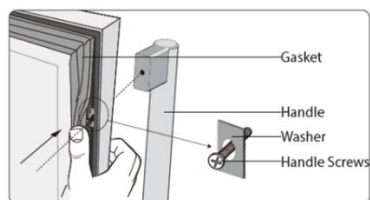

Za ugradnju kvake na vratima:

1. Otvorite vrata i skinite brtvu s okvira vrata kako biste imali pristup vijcima.
2. Postavite kvaku preko klinova na vratima.
3. Pričvrstite kvaku na vrata vijcima. Budite oprezni, nemojte čvrsto pričvršćivati vijke kako ne biste oštetili vrata.

9. TEMPERATURA

Optimalna temperatura ovisi o vrsti vina:

Vrsta vina	Optimalna temperatura	
Crno vino	14 – 18 °C	57 – 65 °F
Bijelo vino	5 – 10 °C	41 – 50 °F
Dozrijevanje vina	11 – 14 °C	52 – 57 °F

Uvijek provjerite etiketu boce za optimalnu temperaturu skladištenja vina.

9.1 Zone

Uređaj može biti opremljen s više zona. Svaka zona pogodna je za različite vrste vina. Prikazi prikazuju trenutnu temperaturu u odgovarajućim zonama.

Savjet! Ako želite mijenjati uređaje na zaslonu, mijenjajte °C i °F.

Vrsta	Zona	Vrste vina	Postavke temperature	
Jednozonska zona		Sve vrste vina	Ovisno o vrsti vina	
Dvostruka zona	Gornja zona	Šampanjac Bijelo vino	5 – 10 °C	41 – 50 °F
	Donja zona	Bijelo vino Crno vino	10 – 18 °C	50 – 65 °F

Za optimalne performanse preporučujemo temperaturnu razliku između zona od najmanje 4 °C.

9.2. Kontrola temperature

Za kontrolu postavki temperature:

1. Pritisni jedan od gumba za temperaturu da provjeriš postavljenu temperaturu. Postavljena temperatura treperi na zaslonu.
2. Koristite tipke za temperaturu za promjenu temperature.

Kada se tipke za temperaturu ne dodiruju dulje od 5 sekundi, zaslon prestaje treptati i ponovno prikazuje trenutnu temperaturu u odgovarajućoj zoni.

OBAVIJEST

Ako temperatura na zaslonu nastavi treptati, izmjerena temperatura odstupa više od 5 °C od postavljene temperature. Temperaturno odstupanje veće od 5 °C može oštetiti vino. Provjerite mogu li pohranjena vina podnijeti temperaturnu razliku, a ako ne, izvadite vino iz hladnjaka dok zaslon ne prestane treptati.

Funkcija memorije temperature osigurava da postavke temperature ostanu iste kada se uređaj uključi nakon nestanka struje.

9.3. Skladištenje vina

Količina vina koja se može pohraniti u uređaju ovisi o veličini boca. Kapacitet je približan maksimum temeljen na bocama Bordeaux od 750 ml.

OBAVIJEST

Više boca vina može biti teško i utjecati na težište uređaja te uzrokovati nastanak uređaja da se nagne. Obratite pažnju na raspored boca u uređaju:

- Nemojte izvlačiti više od jedne napunjene police odjednom.
- Ako je stalak napunjen s više slojeva boca, nemojte ga izvlačiti.
- Pokušajte ravnomjerno rasporediti boce po aparatu.

Otvorene boce mogu uzrokovati prolijevanje u uređaj. U aparat stavljajte samo neotvorene boce.

Za pohranu vina u vašem uređaju, učinite sljedeće:

1. Potpuno otvori vrata.
2. Izvuci jedan od stalaka.
3. Stavite bocu ravno na stalak.
4. Gumite stalak natrag u uređaj.
5. Pravilno zatvori vrata.

Za optimalne performanse uređaja imajte na umu sljedeće stvari:

- Ako nemate dovoljno boca za punjenje uređaja, raspodijelite boce što ravnomjernije po aparatu.
- Držite razmak između zida i boca kako bi se omogućila cirkulacija zraka.

9.4. Dodavanje kutije za vlagu (opcionalno)

Kada je uređaj instaliran u vrlo suhoj klimi (vlažnost ispod 40%), možete staviti kutiju za vlagu u uređaj.

Savjet! Imajte na umu da korištenje kutije za vlagu smanjuje kapacitet bočice uređaja.

Za dodavanje kutije za vlagu, učinite sljedeće:

1. Napunite kutiju za vlagu vodom.
2. Stavite kutiju za vlagu na policu s kanalima.

10. UŠTEDA ENERGIJE

Sam uređaj je energetski učinkovit. Ako želite koristiti uređaj što učinkovitije:

- Držite vrata zatvorenima što je više moguće.
- Nemojte prečesto mijenjati postavljenu temperaturu.
- Isključite uređaj kada je prazan dulje vrijeme.
- Vinski hladnjak treba biti na najhladnijem dijelu prostorije, dalje od proizvodnje uređaja i izvan izravnog sunčevog svjetla.

11. NJEGA I ODRŽAVANJE

UPOZORENJE!

Rizik od električnog udara. Kada je uređaj spojen na mrežu, sadrži visok napon. Isključite osigurač utičnice prije održavanja.

Za održavanje uređaja u optimalnom stanju potrebni su sljedeći zadaci održavanja:

Zadatak održavanja	Učestalost
Brzo čišćenje	Svaki mjesec
Temeljito čišćenje	Kad je prljav ili se dulje vrijeme ne koristi
Odmrzavanje	Svakih šest mjeseci (ili kada je mraz na isparivaču debeo 5 mm)

Sljedeća poglavlja daju upute kako obavljati ove zadatke održavanja.

11.1. Čišćenje

OBAVIJEST

Korištenje neprikladnih sredstava za čišćenje može oštetiti površine uređaja. Nemojte koristiti abrazivna ili agresivna sredstva za čišćenje, spužve ili krpe. Čistite u smjeru vlakana.

Zaslon sadrži električne komponente. Korištenje previše vode tijekom čišćenja može oštetiti zaslon. Obavezno iscijedite krpu ili spužvu prije čišćenja zaslona.

Za čišćenje uređaja, učinite sljedeće:

1. Isključite struju, isključite uređaj iz struje i uklonite sve predmete uključujući boce, police i stalak.
2. Operite unutarnje površine toplom vodom i blagom otopinom.
3. Operite police blagom otopinom deterdženta. Pričekajte da se police osuše prije nego što ih vratite na uređaj
4. Iscijedite višak vode iz tkanine prilikom čišćenja dijela upravljačkih uređaja ili bilo kojih električnih dijelova.
5. Operite vanjštinu toplom vodom i blagim tekućim deterdžentom. Dobro isperite i obrišite čistom, mekanom krpom.
6. Očistite ventilacijske otvore vlažnom i mekanom krpom.
7. Ako je prisutna, očistite kutiju za vlagu pod tekućom vodom.
8. Očistite vrata sredstvom za čišćenje stakla i mekanom krpom.

UPOZORENJE!

Nikada ne palite uređaj dok su unutrašnjost ili police mokri. Rad u vlažnom okruženju značajno povećava rizik od rasta plijesni. Maku se uvjeri da su unutrašnjost uređaja i svi dodaci potpuno suhi prije nego što ga uključite.

11.2. Odmrzavanje uređaja

Odmrzavanje obično traje 2-4 sata. Uređaj se odmrzava kad nestane sav mraz iz isparivača.

Za odmrzavanje uređaja:

1. Isključite uređaj.
2. Izvadite boce iz uređaja.
3. Ostavite vrata otvorena kako biste ubrzali proces.
4. Stavite ručnike na otvor vrata uređaja kako bi upili svu vodu.
5. Ponovno uključite uređaj.
6. Ako je prisutna, napunite kutiju za vlagu.

12. NESTANAK STRUJE

Većina nestanaka struje rješava se u roku od nekoliko sati i ne bi trebala utjecati na temperaturu vašeg uređaja ako smanjite broj otvaranja vrata. Ako će struja biti isključena dulje vrijeme, morate poduzeti odgovarajuće korake kako biste zaštitili svoj sadržaj.

13. GODIŠNJI ODMOR

Kratki odmori: Ostavite hladnjak/hladnjak za piće da radi tijekom odmora kraćeg od tri tjedna. Ako se uređaj ne koristi nekoliko mjeseci, uklonite sve predmete i isključite ga. Temeljito očistite i osušite unutrašnjost. Kako biste spriječili miris i rast plijesni, ostavite vrata malo otvorena: ako je potrebno, zatvorite ih otvorenima.

14. PREMJEŠTANJE VINSKOG HLADNJAKA

1. Uklonite sve predmete.
2. Izvadite rasute predmete iz vinskog hladnjaka (boce i police) ili popravite labave predmete pjenu.
3. Okrenite podesivu nogu prema bazi kako biste izbjegli oštećenja.
4. Zalijepite vrata trakom.
5. Pobrinite se da uređaj ostane siguran u uspravnom položaju tijekom transporta. Također zaštitite vanjski dio aparata dekom ili sličnim predmetima.

15. ČESTO POSTAVLJANA PITANJA

1. Uređaj ne hladi dovoljno. Što učiniti?

Provjerite jesu li vrata potpuno zatvorena. Nemojte izlagati uređaj izravnom sunčevom svjetlu. Održavajte ventilacijske rešetke čistima.

2. Uređaj se često uključuje i isključuje.

Vinski hladnjak obično aktivira ciklus hlađenja svakih 10–15 minuta. Ako se kompresor češće pokreće, provjerite sljedeće: klimatske uvjete na mjestu instalacije; Pravilno zatvaranje vrata.

Ako je istovremeno napunjeno više novih boca, jedinici može trebati najmanje 24 sata da postigne zadanu temperaturu, što rezultira privremeno češćim ciklusima hlađenja.

3. Vrata se ne otvaraju.

Provjerite instalaciju i pogledajte upute za podešavanje senzora otvaranja vrata.

4. Unutarnje svjetlo ne radi.

Provjerite postavke vinskog hladnjaka. Više informacija o dostupnim postavkama može se pronaći u korisničkom priručniku.

5. Na staklu se pojavljuje kondenzacija.

Prekomjerna vlaga u prostoriji može uzrokovati probleme s vlagom. Ovo nije kvar uređaja.

6. Vrata se ne zatvaraju pravilno.

Vinski hladnjaci mogu ostati napunjeni više od šest mjeseci prije nego što stignu do kupca. Uređaji su sigurno zaštićeni stiroporom sa svih strana i pričvršćeni s dvije trake kako bi se osiguralo sigurno okruženje i spriječila fizička oštećenja tijekom transporta. Zbog čvrstog pakiranja, brtva vrata može se deformirati i zahtijevati podešavanje. Da biste to ispravili, zatvorite vrata i nježno zagrijte brtvu sušilom za kosu. Pažljivo namjestite lamele brtve kako biste ih lakše otvorili i vratili u pravi oblik. Provjerite položaj brtve i vrata kako biste osigurali pravilno brtvljenje. Ako je brtva postala labava ili izgubila oblik nakon godina, može se ponovno obnoviti sušilom za kosu. Provjerite je li jedinica ravna i jesu li sve police pravilno postavljene.

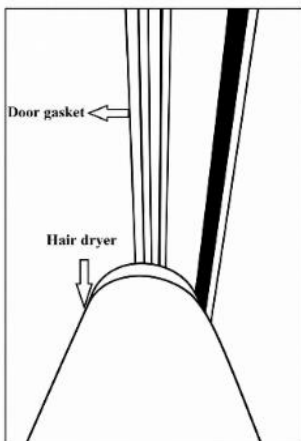

7. Kako registrirati svoj zahtjev za uslugu

Molimo koristite poveznicu za prijavu vašeg zahtjeva za uslugu: <https://service.dunavox.com/>

Za registraciju su vam potrebne sljedeće informacije:

- Kontakt podaci (ime, e-mail adresa, broj telefona)
- Podaci o računu (zemlja kupnje, datum kupnje, od koga ste kupili)
- Detalji o proizvodu (vrsta proizvoda, serijski broj)
- Opis pogreške (Objašnjenje pogreške, učitavanje slika instalacije je obavezno prilikom podnošenja obrasca za izvještaj o usluzi.

Ako primijetite bilo kakvo neobično ponašanje na svom uređaju, molimo kontaktirajte lokalnog prodavača ili pošaljite e-mail na sljedeću adresu: service@dunavox.com

16. RASPOLAGANJE

1. Prije odlaganja starog uređaja, isključite utikač iz glavne utičnice kako biste bili sigurni da uređaj ne radi.
2. Uklonite vrata, ali ostavite police na mjestu kako djeca ne bi ulazila unutra.
3. Presijeci glavni kabel i baci ga.



Simbol na proizvodu ili njegovom pakiranju označava da se ovaj proizvod ne smije obrađivati kao opći kućni otpad, već se mora odvesti na mjesto za prikupljanje električne i elektroničke opreme. Odlaganje se mora provoditi u skladu s lokalnim ekološkim propisima za odlaganje otpada. Pravilnim odlaganjem ovog proizvoda doprinosite zaštiti okoliša i zdravlju svojih bližnjih. Nepravilno odlaganje ugrožava zdravlje i okoliš. Dodatne informacije o recikliranju proizvoda mogu se dobiti u vašoj općini, odjelu za odvoz otpada ili u trgovini u kojoj ste proizvod kupili.

Ako je vaš proizvod neispravan, kontaktirajte Dunavox. Možda možemo popraviti proizvod ili mu dati drugi život. Ako morate zbrinuti proizvod, odložite ga prema lokalno primjenjivim smjernicama.

Kada prodajete proizvod novom vlasniku, obavezno dodajte ovaj priručnik ili njegovu kopiju.

UPOZORENJE!

Prilikom odlaganja starog uređaja, pazite da cijev ne bude oštećena.

17. JAMSTVO

Proizvodi za kućnu upotrebu imaju **standardno jamstvo od 24 mjeseca**. Registracija unutar 30 dana od kupnje produžuje jamstvo za **12 mjeseci (ukupno 36 mjeseci)**.

Registracija na <https://dunavox.com/product-registration>

Kompresor je pokriven još **dvije (2) godine**, što ukupno daje **pet (5) godina** na kompresoru.

Jamstvo vrijedi **samo u zemlji kupnje**.

Zahjevci moraju uključivati **dokaz o kupnji** i, ako je primjenjivo, **dokaz o registraciji**. Jamstvo pokriva **rad, rezervne dijelove i troškove prijevoza** potrebne za popravak. Uklanjanje i ponovna ugradnja ugrađenih uređaja odgovornost je krajnjeg korisnika. Iz sigurnosnih razloga, usluga na licu mjesta nije osigurana za jedinice postavljene više od **2 metra** iznad razine poda.

Izuzeci:

Nema pokrića za: štetu od transporta/preseljenja; ogrebotine/razbijeno staklo, police ili ručke; nepravilna instalacija/korištenje; pogrešan priključak napajanja ili nestabilan napon; neovlašteni popravak/modifikacija; prirodne katastrofe; estetsko trošenje/promjena boje; gubitak ili kvarenje vina ili drugog sadržaja; Opće habanje. Dunavox nije odgovoran za bilo kakvu neizravnu ili posljedičnu štetu, uključujući propadanje vina ili okolnih materijala.

Proizvodi su pokriveni službenim jamstvom proizvođača u skladu s važećim EU propisima o usklađenosti potrošača/proizvoda. Jamstvo je osobno za originalnog kupca i nije prenosivo. Popravak/zamjena ne produžuje originalni jamstveni rok.

Klauzule o jamstvu i specifikacije podložne su promjenama bez prethodne najave.

DUNAVOX

THE WINE COOLING EXPERT

